



LED CorePro PLC 2P

LED PLC 6.5W 840 2P G24d-2

El LED CorePro PLC 2P integra una fuente de luz LED en un factor de forma fluorescente tradicional. Este producto es la solución ideal para el uplampping en aplicaciones de iluminación general: cumple con los requisitos básicos de iluminación, ofrece un significativo ahorro de energía y es respetuoso con el medio ambiente.

Datos del producto

Información general		Temperatura	
Tapa-base	G24D-2 [G24d-2]	Corriente de la lámpara (máx.)	35 mA
Vida útil nominal	30.000 hora(s)	Corriente de la lámpara (mín.)	25 mA
Ciclo del interruptor	50.000	Tiempo de inicio (nominal)	0,5 s
Lighting Technology	LED	Tiempo de calentamiento de hasta un 60 % de luz	0,5 s
Cumple con el reglamento RoHS de la UE	Sí	Factor de potencia (fracción)	0,9
Información técnica sobre la luz		Voltaje (nominal)	220-240 V
Código de color	840 [CCT of 4000K]	Controles y atenuación	
Ángulo de haz (nominal)	120 °	Regulable	No
Flujo luminoso	700 lm	Mecánica y carcasa	
Designación de color	Blanco frío (CW)	Forma del foco	PL-C
Temperatura de color correlacionada	4000 K	Aprobación y aplicación	
Eficacia lumínica (promedio) (nominal)	107,00 lm/W	Producto de ahorro de energía	Sí
Consistencia de color	< 6	Marcas de aprobación	TUV Marcado CE
Índice de producción de color (IRC)	83	Consumo de energía kWh/1000 h	9 kWh
LLMF al final de la vida útil nominal (nominal)	70 %		
Operación y aspectos eléctricos			
Frecuencia de línea	50 to 60 Hz		
Frecuencia de entrada	50 a 60 Hz		
Consumo de energía	6,5 W		

LED CorePro PLC 2P

Información del producto

Nombre del producto del pedido	LED PLC 6.5W 840 2P G24d-2
Nombre del producto completo	LED PLC 6.5W 840 2P G24d-2
Full EOC	871869667005700
Código del pedido	929001201508
N.º de material (12NC)	929001201508

Numerador SAP: cantidad por paquete	1
EAN/UPC: producto/caja	8718696670057
Numerador: paquetes por caja externa	10
EAN/UPC - Caja	8718696670064

Plano de dimensiones

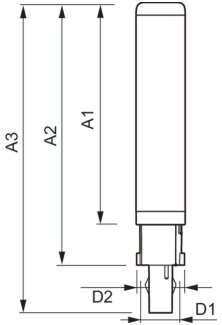

Product	D1	D2	A1	A2	A3
LED PLC 6.5W 840 2P G24d-2	24,3 mm	28,4 mm	105,8 mm	125 mm	147,6 mm

Datos fotométricos

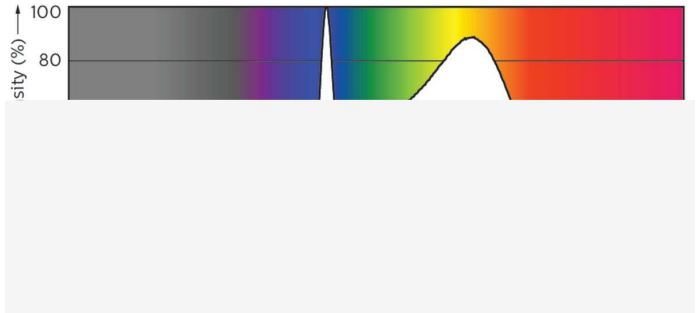
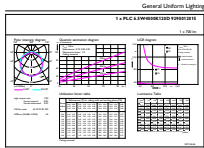

General uniform lighting - LED PLC 6.5W 840 2P G24d-2

Spectral Power Distribution Colour - LED PLC 6.5W 840 2P G24d-2

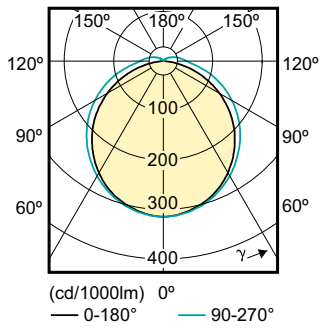

Light Distribution Diagram - LED PLC 6.5W 840 2P G24d-2

LED CorePro PLC 2P

Lifetime

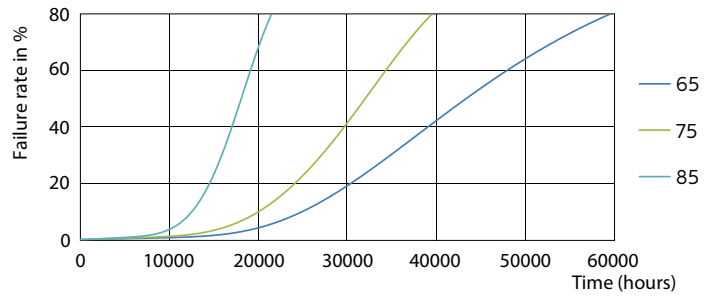
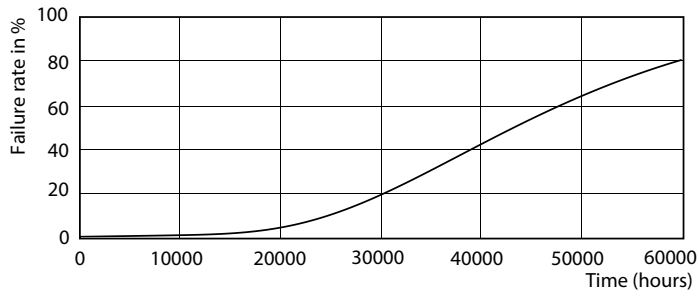

Life Expectancy Diagram - LED PLC 6.5W 840 2P G24d-2

Life Expectancy Diagram - LED PLC 6.5W 840 2P G24d-2

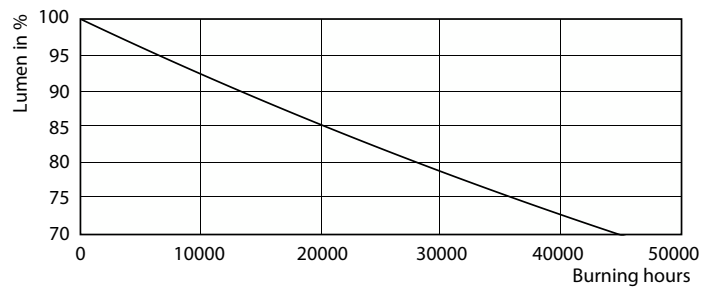
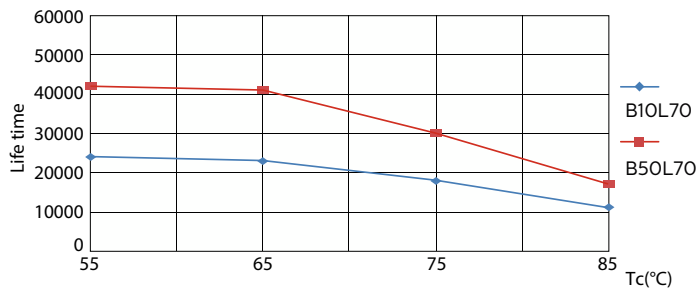

Life Expectancy Diagram - LED PLC 6.5W 840 2P G24d-2

Lumen Maintenance Diagram - LED PLC 6.5W 840 2P G24d-2

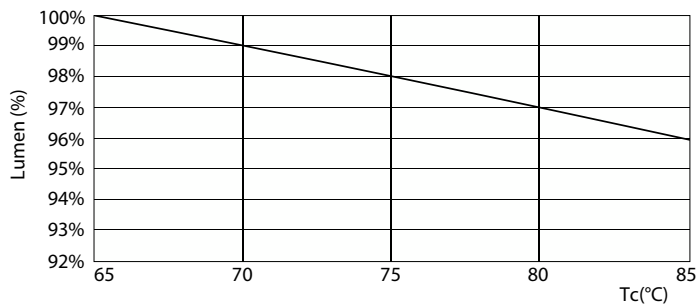

Lumen Maintenance Diagram - LED PLC 6.5W 840 2P G24d-2

LED CorePro PLC 2P

