



Le passage à une lumière blanche confortable, en toute simplicité

MASTER CityWhite CDO-TT Plus

Lampe céramique à iodures métalliques, avec une forme d'ampoule extérieure tubulaire claire, utilisée à l'extérieur et offrant une lumière blanche agréable

Avantages

- Impression de couleur blanc chaud synonyme de confort et sécurité
- Le passage du modèle SON à la lumière blanche en toute simplicité et sans frais additionnel
- Possibilité de niveaux de lumière flexibles et de consommation d'énergie réduite grâce à la fonction de gradation

Fonctions

- Lumière blanche de qualité élevée
- Remplacement direct sur les installations HPS (SON/NAV) pour passer de la lumière jaune à la lumière blanche
- Le concept « Plus » hautement efficace émet un flux lumineux intense au maintien accru.
- Bon rendu des couleurs et température de couleur blanc chaud harmonisée.
- Intensité réglable

Application

- Embellissement et éclairage fonctionnel pour les centres villes, les centres commerciaux et les zones piétonnières, les quartiers résidentiels, l'éclairage de la voie publique et les applications d'illumination.

MASTER CityWhite CDO-TT Plus

Mises en garde et sécurité

- À utiliser uniquement dans un luminaire entièrement clos, même lors des essais (IEC61167, IEC 62035, IEC60598)
- Le luminaire doit pouvoir contenir des parties de lampe chaude en cas de casse
- Les lampes peuvent utiliser un appareillage de contrôle électronique ou électromagnétique
- L'appareillage de contrôle doit inclure une protection en fin de vie (IEC61167, IEC 62035)
- Temps de réamorçage à chaud jusqu'à 15 minutes ; les amorçeurs T15 sont dès lors conseillés
- Un bris de lampe est très peu susceptible d'influer sur votre santé. Si une lampe se brise, aérez la pièce pendant 30 minutes et retirez les morceaux, de préférence avec des gants. Placez-les dans un sac en plastique scellé et portez-le à votre site de gestion des déchets en vue de son recyclage. Évitez d'utiliser un aspirateur.

Versions



MASTER CityWhite CDO-TT Plus 70W E27



LPPR CDO-TT 0002

Schéma dimensionnel

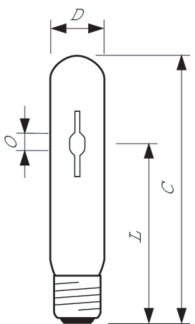
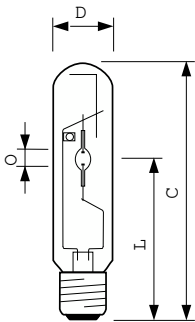

Product	D (max)	O	L	C (max)
MASTER CityWh CDO-TT Plus 100W/828 E40	47 mm	8,5 mm	132 mm	211 mm
MASTER CityWh CDO-TT Plus 150W/828 E40	47 mm	10 mm	132 mm	211 mm
MASTER CityWh CDO-TT Plus 150W/942 E40	46 mm	10 mm	132 mm	211 mm
MASTER CityWh CDO-TT Plus 250W/830 E40	47 mm	12,1 mm	157 mm	257 mm

Product	D (max)	O	L	C (max)
MASTER CityWh CDO-TT Plus 50W/828 E27	36 mm	5,25 mm	102 mm	156 mm
MASTER CityWh CDO-TT Plus 70W/828 E27	36 mm	7,15 mm	102 mm	156 mm
MASTER CityWh CDO-TT Plus 70W/942 E27	36 mm	7,75 mm	102 mm	156 mm

MASTER CityWhite CDO-TT Plus

Informations générales

Position de fonctionnement UNIVERSEL

Commandes et gradation

Variation de l'intensité lumineuse Oui

Mécanique et boîtier

Finition ampoule Transparent

Informations générales

Order Code	Full Product Name	Culot
59679100	MASTER CityWhite CDO-TT Plus 70W/942 E27	E27
59675300	MASTER CityWhite CDO-TT Plus 150W/942 E40	E40
12030800	MASTER CityWhite CDO-TT Plus 70W/828 1SL/12	E27
12032200	MASTER CityWhite CDO-TT Plus 100W/828 E40	E40

Order Code	Full Product Name	Culot
12034600	MASTER CityWhite CDO-TT Plus 150W/828 E40	E40
12197800	MASTER CityWhite CDO-TT Plus 250W/830 E40	E40
18561100	MASTER CityWhite CDO-TT Plus 50W/828 E27	E27

Données techniques de l'éclairage

Order Code	Full Product Name	Coordonnée chromatique X	Coordonnée chromatique Y	Désignation de la couleur	Température de couleur corrélée (nom.)	Indice de rendu de couleur (IRC)	Efficacité lumineuse (nominale)	Flux lumineux
59679100	MASTER CityWhite CDO-TT Plus 70W/942 E27	0,371	0,366	Blanc froid (CW)	4200 K	90	101 lm/W	7 500 lm
59675300	MASTER CityWhite CDO-TT Plus 150W/942 E40	0,371	0,366	Blanc froid (CW)	4200 K	91	107 lm/W	16 100 lm
12030800	MASTER CityWhite CDO-TT Plus 70W/828 1SL/12	0,447	0,4	Blanc chaud (WW)	2800 K	86	105 lm/W	7 750 lm
12032200	MASTER CityWhite CDO-TT Plus 100W/828 E40	0,447	0,4	Blanc chaud (WW)	2800 K	88	106 lm/W	10 450 lm
12034600	MASTER CityWhite CDO-TT Plus 150W/828 E40	0,447	0,4	Blanc chaud (WW)	2800 K	87	110 lm/W	16 400 lm
12197800	MASTER CityWhite CDO-TT Plus 250W/830 E40	0,434	0,398	Blanc chaud (WW)	3000 K	88	113 lm/W	28 400 lm
18561100	MASTER CityWhite CDO-TT Plus 50W/828 E27	0,447	0,4	Blanc chaud (WW)	2800 K	84	104 lm/W	5 500 lm

Fonctionnement et électricité

Order Code	Full Product Name	Tension (nom.)	Consommation électrique
59679100	MASTER CityWhite CDO-TT Plus 70W/942 E27	96 V	74,0 W
59675300	MASTER CityWhite CDO-TT Plus 150W/942 E40	97 V	150,0 W
12030800	MASTER CityWhite CDO-TT Plus 70W/828 1SL/12	91 V	73,5 W
12032200	MASTER CityWhite CDO-TT Plus 100W/828 E40	100 V	99,0 W

Order Code	Full Product Name	Tension (nom.)	Consommation électrique
12034600	MASTER CityWhite CDO-TT Plus 150W/828 E40	99 V	148,5 W
12197800	MASTER CityWhite CDO-TT Plus 250W/830 E40	99 V	250,0 W
18561100	MASTER CityWhite CDO-TT Plus 50W/828 E27	83 V	53,0 W

Mécanique et boîtier

MASTER CityWhite CDO-TT Plus

Order Code	Full Product Name	Forme de la lampe
59679100	MASTER CityWhite CDO-TT Plus 70W/942 E27	T35
59675300	MASTER CityWhite CDO-TT Plus 150W/942 E40	T46
12030800	MASTER CityWhite CDO-TT Plus 70W/828 1SL/12	T35
12032200	MASTER CityWhite CDO-TT Plus 100W/828 E40	T46

Order Code	Full Product Name	Forme de la lampe
12034600	MASTER CityWhite CDO-TT Plus 150W/828 E40	T46
12197800	MASTER CityWhite CDO-TT Plus 250W/830 E40	T46
18561100	MASTER CityWhite CDO-TT Plus 50W/828 E27	T31

Approbation et application

Order Code	Full Product Name	Consommation d'énergie kWh/1 000 h	Taux de mercure (Hg) (max.)	Taux de mercure (Hg) (nom.)
59679100	MASTER CityWhite CDO-TT Plus 70W/942 E27	74 kWh	6,6 mg	6,6 mg
59675300	MASTER CityWhite CDO-TT Plus 150W/942 E40	150 kWh	13 mg	12,6 mg
12030800	MASTER CityWhite CDO-TT Plus 70W/828 1SL/12	74 kWh	7,8 mg	7,8 mg
12032200	MASTER CityWhite CDO-TT Plus 100W/828 E40	99 kWh	12 mg	11,6 mg
12034600	MASTER CityWhite CDO-TT Plus 150W/828 E40	149 kWh	15,8 mg	15,8 mg
12197800	MASTER CityWhite CDO-TT Plus 250W/830 E40	250 kWh	25 mg	25,3 mg
18561100	MASTER CityWhite CDO-TT Plus 50W/828 E27	53 kWh	5,4 mg	5,4 mg

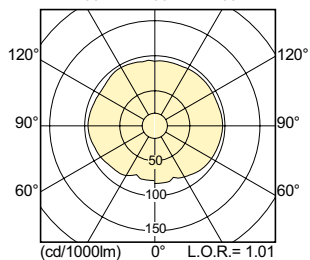
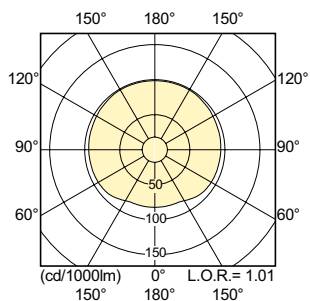
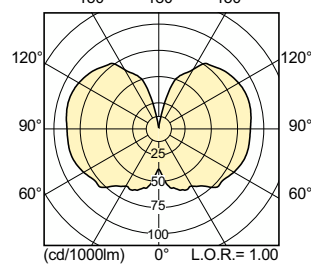
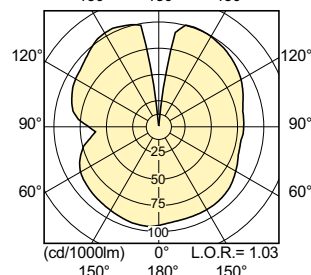
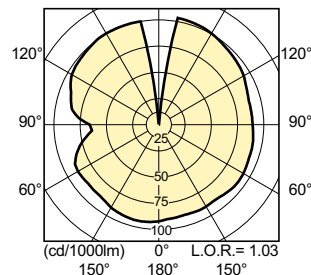
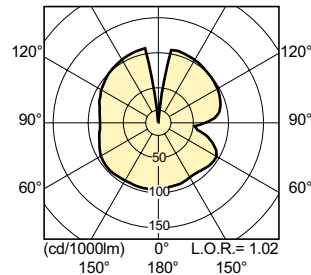
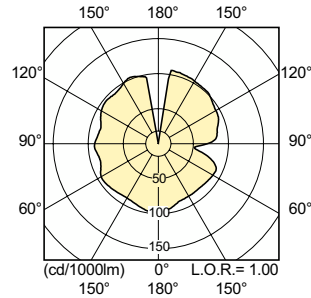

MASTER CityWhite CDO-TT Plus

