



Descrição do produto

MASTER LEDbulb

A MASTER GLOW LEDbulb A60 7W proporciona um brilho regulável para obter um ambiente convidativo, e o seu design único irradia uma luz acolhedora em todas as direcções, tornando-a uma verdadeira alternativa à lâmpada incandescente. A MASTER LEDbulb A55 6W fornece uma luz suave e quente regulável. As MASTERLEDbulbs são particularmente adequadas a zonas públicas como entradas, corredores, escadas, onde a luz está sempre acesa. Compatível com instalações com um casquilho E27 e concebido para substituição de lâmpadas incandescentes de 40W, as MASTER LEDbulbs possibilitam enormes poupanças de energia e minimizam o custo de manutenção sem comprometer a qualidade da luz. Pode ser utilizado em conjunto com a maioria dos interruptores de regulação de luz de última geração, permitindo poupanças adicionais que ajudarão os proprietários de estabelecimentos de hotelaria a recuperar o investimento ao fim de um ano.

Benefícios

- Efeito de brilho – luz quente a toda a volta com a MASTER LEDbulb 7 W
- Luz suave e quente e imagem elegante com a MASTER LEDbulb 6 W
- 80% de poupança de energia

Características

- 7W para substituir uma lâmpada incandescente de 40W
- 6W para substituir uma lâmpada incandescente de 25W
- Custo de manutenção mais baixo
- Vida útil 45 vezes mais longa para a versão de 6 W
- Vida útil 25 vezes mais longa para a versão de 7 W
- Regulável até 10%
- Adaptável e compatível com equipamentos existentes com casquilho E27 para uma instalação fácil
- Sem mercúrio e materiais perigosos

Aplicação

- Hotéis, restaurantes, bares, cafés
- Entradas, corredores, escadas

MASTER LEDbulb

Versions



Desenho dimensional

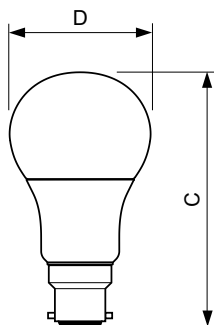
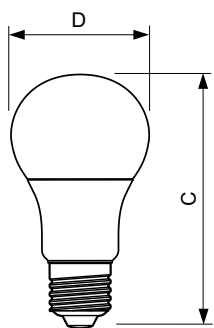

Product	D	C
MAS LEDbulb DT 15-100W A67 E27 827 FR	70,6 mm	137,2 mm
MAS LEDbulb DT 8.5-60W E27 A60 CL	60 mm	110 mm
MAS LEDbulb DT 11-75W A67 E27 827 FR	70,6 mm	137,2 mm
MAS LED bulb DT 5.5-40WE27 927-922 A60FR	60 mm	110 mm

Product	D	C
MAS LEDbulb DT 11-75W A67 B22 827 FR	70,6 mm	135,9 mm

MASTER LEDbulb

Desenho dimensional

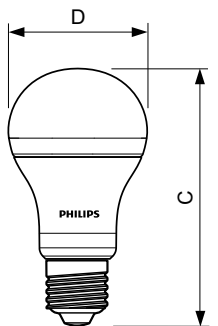
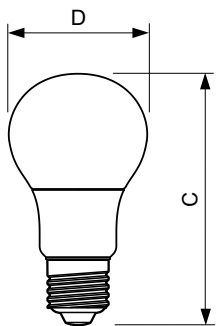
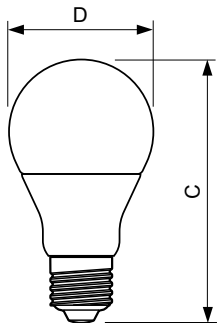

Product	D	C
MAS LED bulb DT 12-75WE27 927-922 A67 FR	77 mm	142 mm
MASLEDbulb DT 15-100WE27 927-922 A67FR	77 mm	142 mm

Product	D	C
MAS LEDbulb DT 6-40W E27 A60 CL	60 mm	110 mm

Product	D	C
MAS LED bulb DT 9-60W E27 927-922 A60 FR	60 mm	110 mm

Aprovação e aplicação

Etiqueta de Eficiência Energética (EEL) A+

Dados elétricos e de funcionamento

Tensão (Nom.) 220-240 V

Informações gerais

Vida útil nominal (Nom.) 25000 h

Vida útil nominal (horas) 25000 h

Dados técnicos de luminosidade

Temperatura de cor correlacionada (Nom.) 2200-2700 K

Llmf no final da vida útil nominal (Nom.) 70 %

MASTER LEDbulb

Aprovação e aplicação

Order Code	Full Product Name	Consumo de energia kWh/1000 h
48128800	MAS LEDbulb DT 6-40W E27 A60 CL	6 kWh
48132500	MAS LEDbulb DT 8.5-60W E27 A60 CL	9 kWh
55555200	MAS LEDbulb DT 15-100W A67 E27 827 FR	15 kWh
55551400	MAS LEDbulb DT 11-75W A67 E27 827 FR	11 kWh
55553800	MAS LEDbulb DT 11-75W A67 B22 827 FR	11 kWh

Order Code	Full Product Name	Consumo de energia kWh/1000 h
70709800	MAS LED bulb DT 5.5-40WE27 927-922 A60FR	6 kWh
70711100	MAS LED bulb DT 9-60W E27 927-922 A60 FR	9 kWh
82618800	MAS LED bulb DT 12-75WE27 927-922 A67 FR	12 kWh
82620100	MASLEDbulb DT 15-100WE27 927-922 A67FR	15 kWh

Controles e regulação

Order Code	Full Product Name	Regulável
48128800	MAS LEDbulb DT 6-40W E27 A60 CL	Sim
48132500	MAS LEDbulb DT 8.5-60W E27 A60 CL	true
55555200	MAS LEDbulb DT 15-100W A67 E27 827 FR	true
55551400	MAS LEDbulb DT 11-75W A67 E27 827 FR	true
55553800	MAS LEDbulb DT 11-75W A67 B22 827 FR	true

Order Code	Full Product Name	Regulável
70709800	MAS LED bulb DT 5.5-40WE27 927-922 A60FR	true
70711100	MAS LED bulb DT 9-60W E27 927-922 A60 FR	true
82618800	MAS LED bulb DT 12-75WE27 927-922 A67 FR	true
82620100	MASLEDbulb DT 15-100WE27 927-922 A67FR	true

Dados elétricos e de funcionamento

Order Code	Full Product Name	Frequência de entrada	Potência equivalente	Potência (Nominal) (Nom.)	Tempo de arranque (Nom.)
48128800	MAS LEDbulb DT 6-40W E27 A60 CL	50 a 60 Hz	40 W	6 W	0,5 s
48132500	MAS LEDbulb DT 8.5-60W E27 A60 CL	50 a 60 Hz	60 W	8,5 W	0,5 s
55555200	MAS LEDbulb DT 15-100W A67 E27 827 FR	50 a 60 Hz	100 W	15 W	0,5 s
55551400	MAS LEDbulb DT 11-75W A67 E27 827 FR	50 a 60 Hz	75 W	11 W	0,5 s
55553800	MAS LEDbulb DT 11-75W A67 B22 827 FR	50 a 60 Hz	75 W	11 W	0,5 s

Order Code	Full Product Name	Frequência de entrada	Potência equivalente	Potência (Nominal) (Nom.)	Tempo de arranque (Nom.)
70709800	MAS LED bulb DT 5.5-40WE27 927-922 A60FR	50 a 60 Hz	40 W	5,5 W	0,3 s
70711100	MAS LED bulb DT 9-60W E27 927-922 A60 FR	50 a 60 Hz	60 W	9 W	0,3 s
82618800	MAS LED bulb DT 12-75WE27 927-922 A67 FR	50 a 60 Hz	75 W	12 W	0,1 s
82620100	MASLEDbulb DT 15-100WE27 927-922 A67FR	-	100 W	15 W	0,1 s

Informações gerais

Order Code	Full Product Name	Casquilho	Ciclo de comutação
48128800	MAS LEDbulb DT 6-40W E27 A60 CL	E27	50000X
48132500	MAS LEDbulb DT 8.5-60W E27 A60 CL	E27	50000X
55555200	MAS LEDbulb DT 15-100W A67 E27 827 FR	E27	50000X
55551400	MAS LEDbulb DT 11-75W A67 E27 827 FR	E27	50000X
55553800	MAS LEDbulb DT 11-75W A67 B22 827 FR	B22	50000X
70709800	MAS LED bulb DT 5.5-40WE27 927-922 A60FR	E27	100000X

Order Code	Full Product Name	Casquilho	Ciclo de comutação
70711100	MAS LED bulb DT 9-60W E27 927-922 A60 FR	E27	100000X
82618800	MAS LED bulb DT 12-75WE27 927-922 A67 FR	E27	100000X
82620100	MASLEDbulb DT 15-100WE27 927-922 A67FR	E27	100000X

Dados técnicos de luminosidade

MASTER LEDbulb

Order Code	Full Product Name	Ângulo do feixe (Nom.)	Código da cor	Índice de restituição cromática (Nom.)	Fluxo luminoso (Nom.)	Fluxo luminoso (nominal)
48128800	MAS LEDbulb DT 6-40W E27 A60 CL	-	822-827	80	470 lm	470 lm
48132500	MAS LEDbulb DT 8.5-60W E27 A60 CL	-	822-827	80	806 lm	806 lm
5555200	MAS LEDbulb DT 15-100W A67 E27 827 FR	-	822-827	80	1521 lm	1521 lm
55551400	MAS LEDbulb DT 11-75W A67 E27 827 FR	-	822-827	80	1055 lm	1055 lm
55553800	MAS LEDbulb DT 11-75W A67 B22 827 FR	-	822-827	80	1055 lm	1055 lm
70709800	MAS LED bulb DT 5.5-40WE27 927-922 A60FR	200 °	-	90	470 lm	470 lm
70711100	MAS LED bulb DT 9-60W E27 927-922 A60 FR	200 °	-	90	806 lm	806 lm
82618800	MAS LED bulb DT 12-75WE27 927-922 A67 FR	200 °	-	90	1055 lm	1055 lm
82620100	MASLEDbulb DT 15-100WE27 927-922 A67FR	200 °	-	90	1521 lm	1521 lm

Dados mecânicos e de revestimento

Order Code	Full Product Name	Acabamento da lâmpada	Forma da lâmpada
48128800	MAS LEDbulb DT 6-40W E27 A60 CL	Clear (CL)	A60
48132500	MAS LEDbulb DT 8.5-60W E27 A60 CL	Clear (CL)	A60
5555200	MAS LEDbulb DT 15-100W A67 E27 827 FR	-	A67
55551400	MAS LEDbulb DT 11-75W A67 E27 827 FR	-	A67
55553800	MAS LEDbulb DT 11-75W A67 B22 827 FR	-	A67

Order Code	Full Product Name	Acabamento da lâmpada	Forma da lâmpada
70709800	MAS LED bulb DT 5.5-40WE27 927-922 A60FR	Frosted (FR)	A60
70711100	MAS LED bulb DT 9-60W E27 927-922 A60 FR	Frosted (FR)	A60
82618800	MAS LED bulb DT 12-75WE27 927-922 A67 FR	Frosted (FR)	A67
82620100	MASLEDbulb DT 15-100WE27 927-922 A67FR	Frosted (FR)	A67

Temperatura

Order Code	Full Product Name	Máxima na caixa em T (Nom)
48128800	MAS LEDbulb DT 6-40W E27 A60 CL	85 °C
48132500	MAS LEDbulb DT 8.5-60W E27 A60 CL	110 °C
5555200	MAS LEDbulb DT 15-100W A67 E27 827 FR	105 °C
55551400	MAS LEDbulb DT 11-75W A67 E27 827 FR	100 °C
55553800	MAS LEDbulb DT 11-75W A67 B22 827 FR	100 °C
70709800	MAS LED bulb DT 5.5-40WE27 927-922 A60FR	70 °C
70711100	MAS LED bulb DT 9-60W E27 927-922 A60 FR	85 °C
82618800	MAS LED bulb DT 12-75WE27 927-922 A67 FR	80 °C
82620100	MASLEDbulb DT 15-100WE27 927-922 A67FR	80 °C

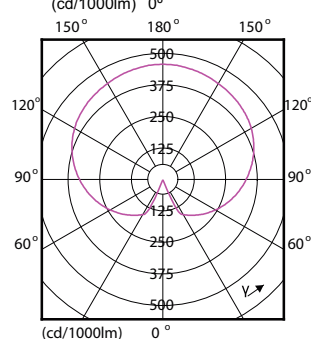
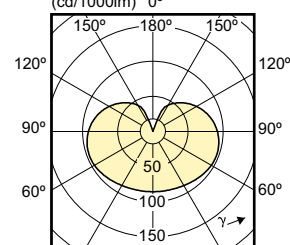
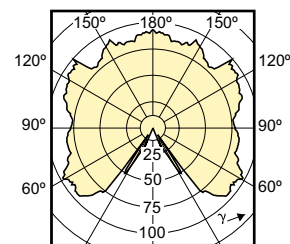
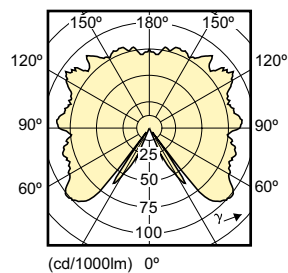

MASTER LEDbulb

