



# Verkkajännitteellä toimiva suuren valovirran omaava LEDcapsule -lamppu

## CorePro LEDcapsule MV

Tämä G9-lampunpitimillä varustetuille valaisimille tarkoitettu yksikantainen verkkajännitteellä toimiva ledilamppu on erinomainen vaihtoehto halogeenilampuille. Se sopii erityisen hyvin kohdevalaistukseen myymälöissä, hotelleissa ja ravintoloissa. Lisäksi se sopii pöytälamppuihin ja hylly- ja vitriinivalaistukseen. CorePro LEDcapsule -lamput säästävät erittäin paljon energiaa ja pienentävät ylläpitokustannuksia valon laadusta tinkimättä.

### Hyödyt

- Valkoinen valo
- Jopa 90 %:n energiansäästö halogeenilamppuihin verrattuna
- Alhaisemmat ylläpitokustannukset
- Laaja yhteensopivuus muuntajien kanssa

### Ominaisuudet

- Helppo asennus halogeenilamppujen tilalle
- Käyttöikä 15 000 tuntia
- Ei UV- eikä infrapunasäteilyä
- Ei sisällä elohopeaa tai muita haitallisia aineita

# CorePro LEDcapsule MV

## Käyttökohteet

- Hotellit, museot ja myymälät
- WC-tilat, vastaanottoalueet, näyttelyt ja vitriinit

## Versions

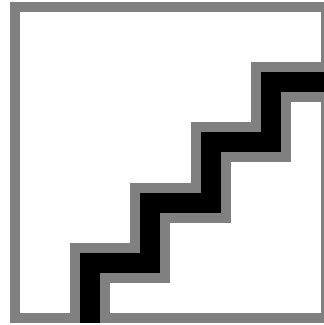
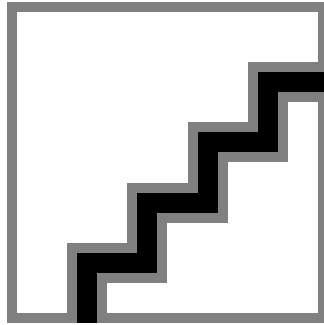
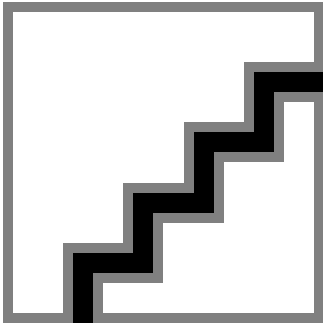

## Mittapiirros

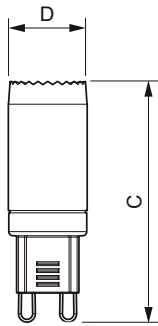

Product	D	C
CorePro LEDcapsuleMV 2.3-25W G9 827 D	23 mm	51 mm

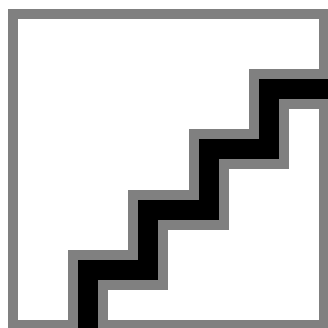

Product	D	C
CorePro LEDcapsule ND 1.9-25W G9 827	16,5 mm	48 mm

# CorePro LEDcapsule MV

## Mittapiirros

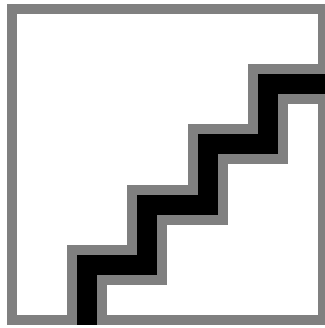
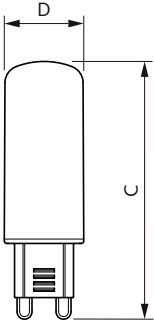

Product	D	C
CorePro LEDcapsule ND 4.8-60W G9 830	19 mm	60 mm
CorePro LEDcapsule ND 4.8-60W G9 827	19 mm	60 mm

Product	D	C
CorePro LEDcapsule ND 3.2-40W G9 827	17 mm	51,5 mm

### Hyväksyntä ja käyttökohteet

Energiatohokkuusmerkintä (EEL) A++

### Käyttö ja sähkö tiedot

Jännite (nim.) 220-240 V

Syttymisaika (nim.) 0,5 s

### Yleistä tietoa

Kanta G9

Nimelliskäyttöikä (nim.) 15000 h

Nimellinen käyttöikä (h) 15000 h

### Valon tekniset tiedot

Värintoistoindeksi (nim.) 80

LLMF nimelliskäyttöiän lopussa (nim.) 70 %

### Hyväksyntä ja käyttökohteet

Order Code	Full Product Name	Energiankulutus kWh/1000 h
57869800	CorePro LEDcapsuleMV 2.3-25W G9 827 D	3 kWh
71392100	CorePro LEDcapsule ND 1.9-25W G9 827	2 kWh
81526700	CorePro LEDcapsule ND 3.2-40W G9 827	4 kWh
65780200	CorePro LEDcapsule ND 4.8-60W G9 827	5 kWh
65818200	CorePro LEDcapsule ND 4.8-60W G9 830	5 kWh

### Ohjausjärjestelmät ja himmennys

Order Code	Full Product Name	Himmennettävä
57869800	CorePro LEDcapsuleMV 2.3-25W G9 827 D	Kyllä
71392100	CorePro LEDcapsule ND 1.9-25W G9 827	Ei
81526700	CorePro LEDcapsule ND 3.2-40W G9 827	Ei

Order Code	Full Product Name	Himmennettävä
65780200	CorePro LEDcapsule ND 4.8-60W G9 827	Ei
65818200	CorePro LEDcapsule ND 4.8-60W G9 830	Ei

### Käyttö ja sähkö tiedot

## CorePro LEDcapsule MV

Order Code	Full Product Name	Syöttötaajuus	Vastaa teholtaan	Teho (nimellinen)
57869800	CorePro LEDcapsuleMV 2.3-25W G9 827 D	50-60 Hz	25 W	2.3 W
71392100	CorePro LEDcapsule ND 1.9-25W G9 827	50 Hz	25 W	1.9 W
81526700	CorePro LEDcapsule ND 3.2-40W G9 827	50 Hz	40 W	3.2 W

Order Code	Full Product Name	Syöttötaajuus	Vastaa teholtaan	Teho (nimellinen)
65780200	CorePro LEDcapsule ND 4.8-60W G9 827	50-60 Hz	60 W	4.8 W
65818200	CorePro LEDcapsule ND 4.8-60W G9 830	50-60 Hz	60 W	4.8 W

### Yleistä tietoa

Order Code	Full Product Name	Kytkenäjäjakso
57869800	CorePro LEDcapsuleMV 2.3-25W G9 827 D	50000X
71392100	CorePro LEDcapsule ND 1.9-25W G9 827	30000X
81526700	CorePro LEDcapsule ND 3.2-40W G9 827	50000X

Order Code	Full Product Name	Kytkenäjäjakso
65780200	CorePro LEDcapsule ND 4.8-60W G9 827	50000X
65818200	CorePro LEDcapsule ND 4.8-60W G9 830	50000X

### Valon tekniset tiedot

Order Code	Full Product Name	Värikoodi	Vastaava värilämpötila (nim.)	Valovirta (nim.)	Valovirta (nimellinen)
57869800	CorePro LEDcapsuleMV 2.3-25W G9 827 D	827	2700 K	215 lm	215 lm
71392100	CorePro LEDcapsule ND 1.9-25W G9 827	827	2700 K	204 lm	204 lm
81526700	CorePro LEDcapsule ND 3.2-40W G9 827	827	2700 K	400 lm	400 lm

Order Code	Full Product Name	Värikoodi	Vastaava värilämpötila (nim.)	Valovirta (nim.)	Valovirta (nimellinen)
65780200	CorePro LEDcapsule ND 4.8-60W G9 827	827	2700 K	570 lm	570 lm
65818200	CorePro LEDcapsule ND 4.8-60W G9 830	830	3000 K	570 lm	570 lm

### Mekaaniset tiedot ja runko

Order Code	Full Product Name	Hehkulampun muoto
57869800	CorePro LEDcapsuleMV 2.3-25W G9 827 D	Kapseli
71392100	CorePro LEDcapsule ND 1.9-25W G9 827	Muut
81526700	CorePro LEDcapsule ND 3.2-40W G9 827	Kapseli

Order Code	Full Product Name	Hehkulampun muoto
65780200	CorePro LEDcapsule ND 4.8-60W G9 827	Kapseli
65818200	CorePro LEDcapsule ND 4.8-60W G9 830	Kapseli

### Lämpötila

Order Code	Full Product Name	T-kotelo, maksimi (nim.)
57869800	CorePro LEDcapsuleMV 2.3-25W G9 827 D	82 °C
71392100	CorePro LEDcapsule ND 1.9-25W G9 827	60 °C
81526700	CorePro LEDcapsule ND 3.2-40W G9 827	78 °C
65780200	CorePro LEDcapsule ND 4.8-60W G9 827	99 °C
65818200	CorePro LEDcapsule ND 4.8-60W G9 830	99 °C

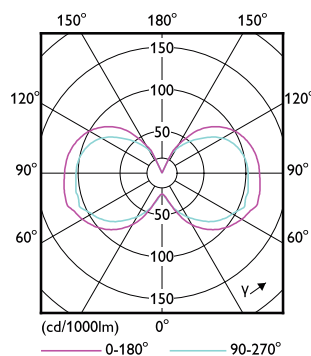

## CorePro LEDcapsule MV

