



CorePro LED PLC

CorePro LED PLC CorePro LED PLC 9W 840 4P G24q-3

Die CorePro LED PL-C Familie ist eine hervorragende LED Alternative für herkömmliche konventionelle Kompaktleuchtstofflampen. Die CorePro LED PL-C gibt es als 2 Pin (EM: KVG/VVG) sowie als 4 Pin (HF: EVG) Version. Mit dieser innovativen LED-Lösung können Sie hohe Energieeinsparungen im Vergleich zu herkömmlichen konventionellen Lösungen erzielen.

Produkt Daten

Allgemeine Eigenschaften		Startzeit (Nom)	
Sockel	G24Q-3 [G24q-3]		0,5 s
Nennlebensdauer (Nom)	30000 h	Aufwärmzeit bis 60 % Licht (Nom)	0,5 s
Schaltzyklus	50000X	Leistungsfaktor (Nom)	0,9
B50L70	30000 h	Spannung (Nom)	20-50 V
Lichttechnische Daten		Temperaturkenndaten	
Farbcode	840 [CCT von 4000 K]	Umgebungstemperatur (max.)	35 °C
Lichtstrom (Nom)	1000 lm	Umgebungstemperatur (min.)	-20 °C
Nennlichtstrom (Nom)	1000 lm	Lagertemperatur (max)	65 °C
Ähnlichste Farbtemperatur (Nom)	4000 K	Lagertemperatur (min)	-40 °C
Farbkonsistenz	<6	Gehäusetemperatur (max)	76 °C
Farbwiedergabeindex (Nom.)	83	Dimmen	
Restlichtstrom am Ende der Nennlebensdauer (Nom)	70 %	Dimmbar	Nein
Elektrische Kenndaten		Mechanische Kenndaten	
Eingangsfrequenz	30000-80000 Hz	Produktlänge	200 mm
Power (Rated) (Nom)	9 W	Zulassungen und Anwendungseigenschaften	
Lampenstrom (max.)	400 mA	Energieeffizienz-Label (EEL)	A+
Lampenstrom (min.)	250 mA	Energiesparendes Produkt	ja

CorePro LED PLC

Zeichen & Zertifikate	CE RoHS compliance KEMA-KEUR(DEKRA) Zertifikat
Energieverbrauch kWh/1.000 Std.	12 kWh
Produktdaten	
Gesamt-Produktcode	871869654117300
Bestell-Produktname	CorePro LED PLC CorePro LED PLC 9W 840 4P G24q-3

EAN/UPC - Produkt	8718696541173
Bestellcode	54117300
Anzahl pro Verpackung	1
Anzahl pro Umverpackung	10
Material-Nr. (12NC)	929001200902
Nettogewicht (Einzelteil)	0,088 kg

Hinweise

- Nicht dimmbar
- Bitte vor Installation an EVGs (4 Pin) die Kompatibilität unter www.philips.de/ledtube überprüfen
- Nicht für Gleichspannung geeignet

Abmessungsskizzen

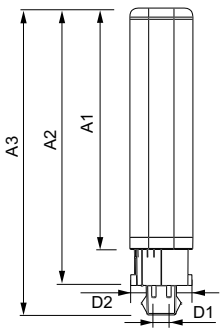

LEDtube PLC 9W G24q-3/840 4P

Product	D1	D2	A1	A2	A3
CorePro LED PLC CorePro	24,3 mm	28,4 mm	128,8 mm	148 mm	163,6 mm
LED PLC 9W 840 4P G24q-3					

Photometrische Daten

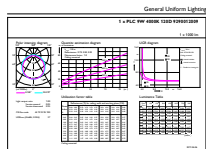

LEDtube PLC 100mm 9W G24Q-3 840 1000lm

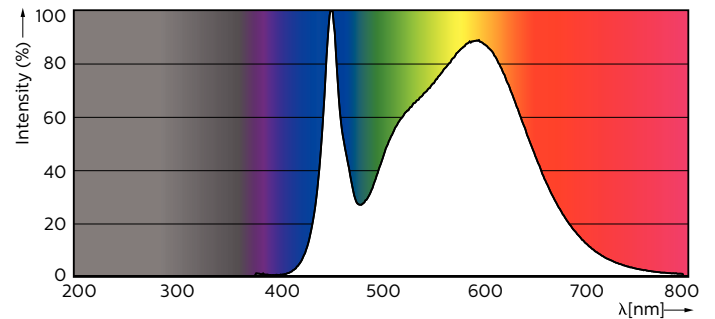

LEDtube PLC 100mm 9W G24Q-3 840 1000lm

CorePro LED PLC

Photometrische Daten

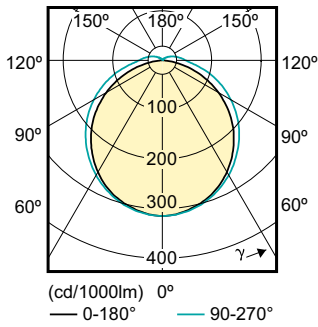

Lebensdauer

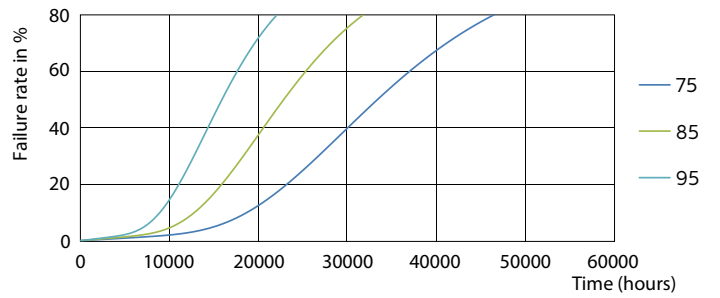
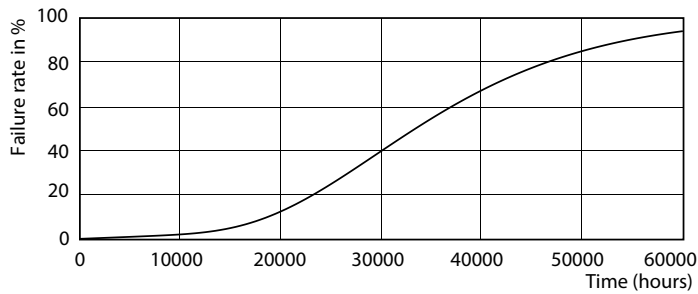

LEDtube PLC 100mm 9W G24Q-3 830 950lm

LEDtube PLC 100mm 9W G24Q-3 830 950lm

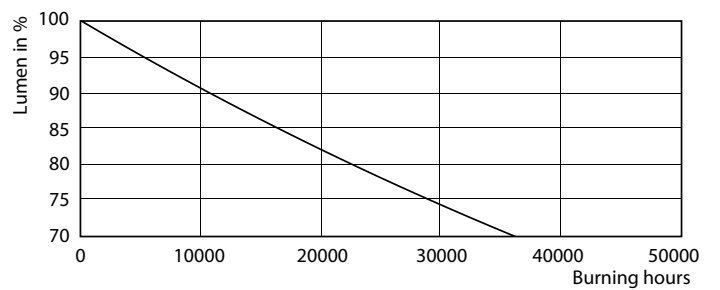
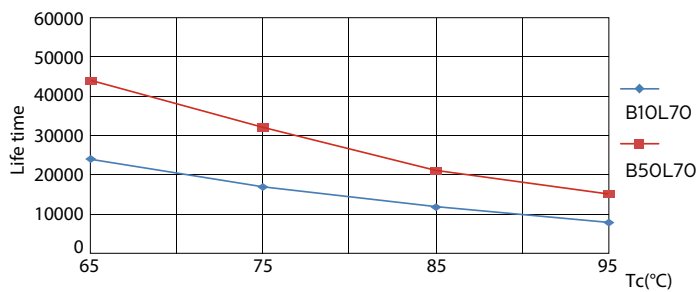

LEDtube PLC 100mm 9W G24Q-3 830 950lm

LEDtube PLC 100mm 9W G24Q-3 830 950lm

CorePro LED PLC

Lebensdauer

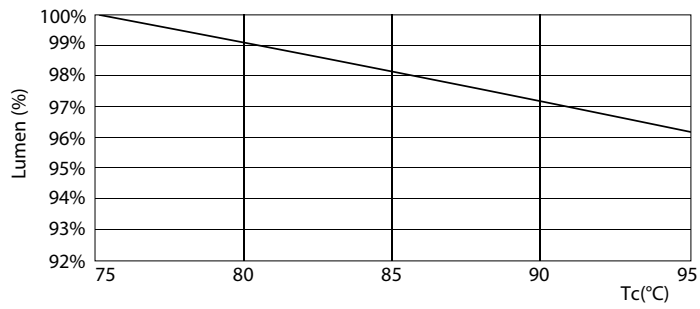

LEDtube PLC 100mm 9W G24Q-3 830 950lm

