



PLC CorePro LED

CorePro LED PLC CorePro LED PLC 9W 840 4P G24q-3

Philips CorePro PLC LED es la primera lámpara PLC LED que sustituye a las lámparas fluorescentes compactas no integradas, con ahorros de energía de hasta el 60% y una vida útil de 30.000 horas. Una lámpara intercambiable que es sencilla de instalar, se adapta a todas las luminarias de dos patillas (EM) y cuatro patillas (HF) y requiere menos mantenimiento. Permitiendo así que reducir los costes de iluminación directa con lámparas LED eficientes energéticamente.

Datos del producto

Información general		Temperatura	
Base de casquillo	G24Q-3 [G24q-3]	Hora de inicio (nom.)	0,5 s
Vida útil nominal (nom.)	30000 h	Tiempo de calentamiento hasta el 60% flujo lum. (nom.)	0.5 s
Ciclo de conmutación	50000X	Factor de potencia (nom.)	0.9
B50L70	30000 h	Voltaje (nom.)	20-50 V
Datos técnicos de la luz		Controles y regulación	
Código de color	840 [CCT de 4000 K (841)]	Regulable	No
Flujo lumínico (nom.)	1000 lm	Mecánicos y de carcasa	
Flujo lumínico (nominal) (nom.)	1000 lm	Longitud de producto	200 mm
Temperatura del color con correlación (nom.)	4000 K		
Consistencia del color	<6		
Índice de reproducción cromática -IRC (nom.)	83		
Llmf al fin de vida útil nominal (nom.)	70 %		
Operativos y eléctricos			
Frecuencia de entrada	30000-80000 Hz		
Power (Rated) (Nom)	9 W		
Corriente de lámpara (máx.)	400 mA		
Corriente de lámpara (mín.)	250 mA		

PLC CorePro LED

Aprobación y aplicación

Etiqueta de eficiencia energética (EEL)	A+
Producto de ahorro de energía	Sí
Certificados disponibles	Marca CE Conformidad con RoHS Certificado KEMA Keur
Consumo energético kWh/1000 h	12 kWh

Datos de producto

Código de producto completo	871869654117300
Nombre de producto del pedido	CorePro LED PLC CorePro LED PLC 9W 840 4P G24q-3

EAN/UPC - Producto	8718696541173
Código de pedido	54117300
Cantidad por paquete	1
Numerador - Paquetes por caja exterior	10
N.º de material (12NC)	929001200902
Peso neto (pieza)	0,088 kg

Plano de dimensiones

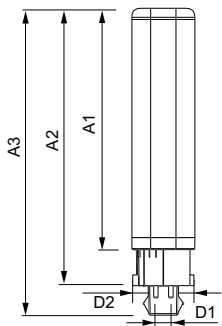

LEDtube PLC 9W G24q-3/840 4P

Product	D1	D2	A1	A2	A3
CorePro LED PLC CorePro LED PLC 9W 840 4P G24q-3	24,3 mm	28,4 mm	128,8 mm	148 mm	163,6 mm

Datos fotométricos

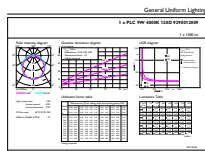

LEDtube PLC 100mm 9W G24Q-3 840 1000lm

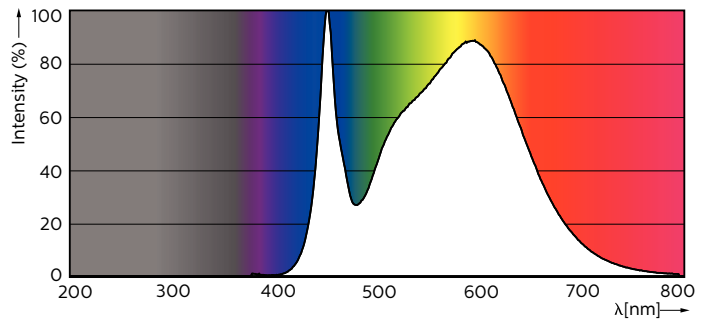

LEDtube PLC 100mm 9W G24Q-3 840 1000lm

PLC CorePro LED

Datos fotométricos

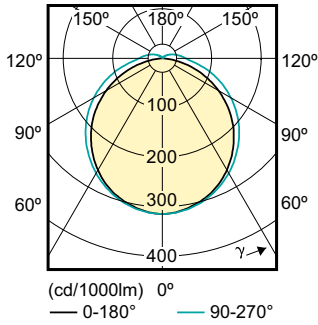

Vida útil

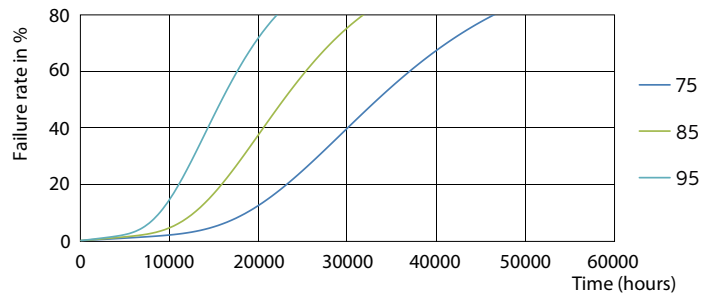
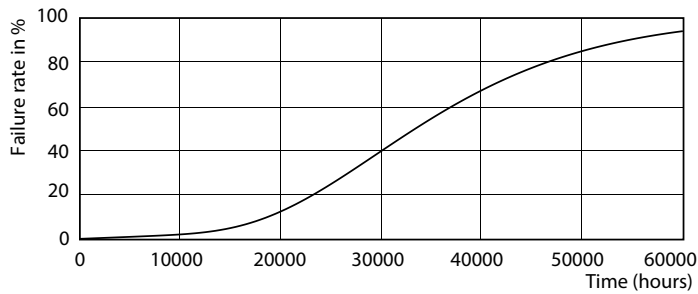

LEDtube PLC 100mm 9W G24Q-3 830 950lm

LEDtube PLC 100mm 9W G24Q-3 830 950lm

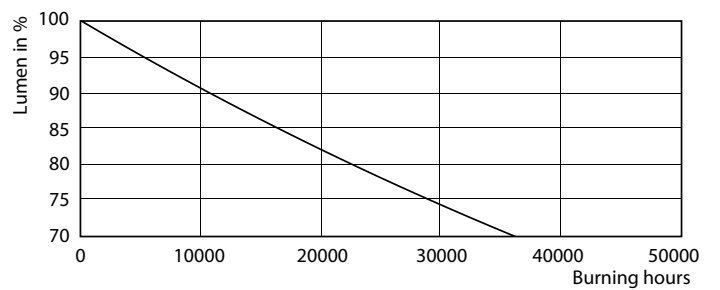
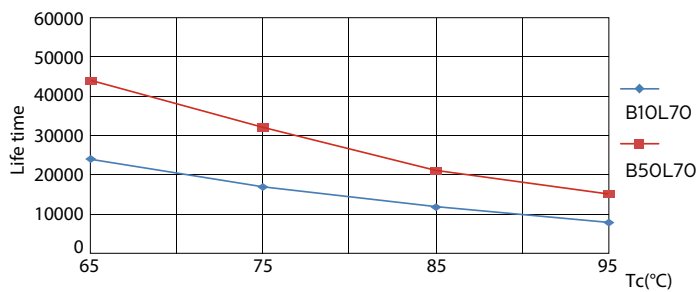

LEDtube PLC 100mm 9W G24Q-3 830 950lm

LEDtube PLC 100mm 9W G24Q-3 830 950lm

PLC CorePro LED

Vida útil

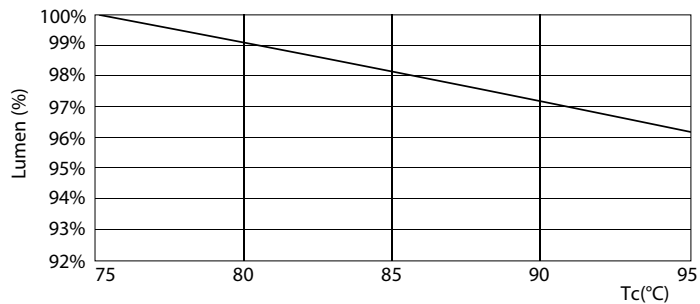

LEDtube PLC 100mm 9W G24Q-3 830 950lm

