



CorePro LED PLC 2P



CorePro LED PLC 8.5W 830 2P G24d-3

Ο λαμπτήρας CorePro LED PLC 2P ενσωματώνει μια πηγή φωτός LED στην παραδοσιακή μορφή ενός λαμπτήρα φθορισμού. Αυτό το προϊόν είναι η ιδανική λύση αναβάθμισης λαμπτήρων σε εφαρμογές γενικού φωτισμού: πληροί τις βασικές απαιτήσεις φωτισμού, προσφέρει σημαντική εξοικονόμηση ενέργειας και είναι φιλικό προς το περιβάλλον.

δεδομένα Προϊόντων

Γενικές πληροφορίες	
Βάση-κάλυμμα	G24d-3
Ονομαστική διάρκεια ζωής	30.000 h
Κύκλος λειτουργίας	50.000
Lighting Technology	LED
Αναφορά μέτρησης φωτεινής ροής	Sphere
Σήμανση CE	Ναι
Συμβατότητα με την οδηγία RoHS της ΕΕ	Ναι

Τεχνικά χαρακτηριστικά φωτισμού	
Κωδικός χρώματος	830 [CCT of 3000K]
Γωνία δέσμης (ονομ.)	120 μοίρα(ες)
Φωτεινή ροή	950 lm
Ανάθεση χρωμάτων	Λευκό (WH)
Συσχετισμένη θερμοκρασία χρώματος - CCT (ονομαστική)	3000 K
Απόδοση φωτεινότητας (ονομαστική) (ονομ.)	105,88 lm/W
Συνάφεια χρωμάτων	<6
Δείκτης χρωματικής απόδοσης (CRI)	83
LLMF στο τέλος της ονομαστικής διάρκειας ζωής (ονομ.)	70 %
Photobiological safety according to EN 62471	RG0

Χαρακτηριστικά ηλεκτρικής λειτουργίας	
Line Frequency	50 to 60 Hz
Συχνότητα εισόδου	50 έως 60 Hz
Κατανάλωση ενέργειας	8,5 W
Ένταση ρεύματος λαμπτήρα (μέγ.)	43 mA
Ένταση ρεύματος λαμπτήρα (ελάχ.)	33 mA
Χρόνος έναρξης (ονομ.)	0,5 s
Χρόνος προθέρμανσης στο 60% φωτισμού	0,5 s
Συντελεστής ισχύος (Κλάσμα)	0,9
Τάση (ονομ.)	220-240 V
LED alternative to fluorescent lamp power	26 W
Ρεύμα εκκίνησης στο δίκτυο	3,7
Μέγ. αρ. λαμπτήρων σε MCB τύπου B 10 A - Δίκτυο	74
Μέγ. αρ. λαμπτήρων σε MCB τύπου B 10 A - μπάλαστ EM χωρίς μικρό καπάκι.	150
Μέγ. αρ. λαμπτήρων σε MCB τύπου B 10 A - μπάλαστ EM με μικρό καπάκι.	30
Μέγ. αρ. λαμπτήρων σε MCB τύπου B 16 A - Δίκτυο	118
Μέγ. αρ. λαμπτήρων σε MCB τύπου B 16 A - μπάλαστ EM χωρίς μικρό καπάκι.	220
Μέγ. αρ. λαμπτήρων σε MCB τύπου B 16 A - μπάλαστ EM με μικρό καπάκι.	49

CorePro LED PLC 2P

Συμβατότητα μπάλαστ	EM
Θερμοκρασία	
Εύρος θερμοκρασίας περιβάλλοντος	-20 °C έως +35 °C
Μέγιστη θερμο. περιβλήματος λειτουργίας (ονομ.)	75 °C
Συστήματα ελέγχου και ρύθμιση της έντασης	
Με ρύθμιση έντασης	Όχι
Μηχανικά εξαρτήματα και Περιβλήμα	
Υλικό λαμπτήρα	Πλαστικό
Μήκος προϊόντος	200 mm
Σχήμα λαμπτήρα	PL-C
Έγκριση και Εφαρμογή	
Κλάση ενεργειακής απόδοσης	F
Προϊόν εξοικονόμησης ενέργειας	Ναι
Σημάνσεις εγκρίσεων	TUV Σήμανση CE Συμμόρφωση με την οδηγία RoHS Πιστοποιητικό KEMA Keur

Κατανάλωση ενέργειας kWh/1000 ώρες	9 kWh
Αρ. εγγραφής EPREL	403554
Στοιχεία προϊόντος	
Όνομα παραγωγέας προϊόντος	CorePro LED PLC 8.5W 830 2P G24d-3
Πλήρες όνομα προϊόντος	CorePro LED PLC 8.5W 830 2P G24d-3
Full EOC	871869654123400
Υπολογισμένη περιγραφή τοπικού κωδικού B2B	LEDPLC9.5/2P830
Κωδικός παραγωγέας	54123400
Αρ. υλικού (12NC)	929001201202
Τοπικός κωδικός	LEDPLC9.5/2P830
Αριθμητής - Ποσότητα ανά συσκευασία	1
EAN/UPC - Προϊόν/Θήκη	8718696541234
Αριθμητής SAP - Πακέτα ανά εξωτερικό κουτί	10
EAN/UPC - Κιβώτιο	8718696541241

Σχεδιάγραμμα διαστάσεων

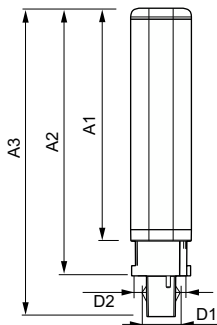

Product	D1	D2	A1	A2	A3
CorePro LED PLC 8.5W 830 2P G24d-3	24,3 mm	28,4 mm	128,8 mm	148 mm	170,6 mm

Φωτομετρικά δεδομένα

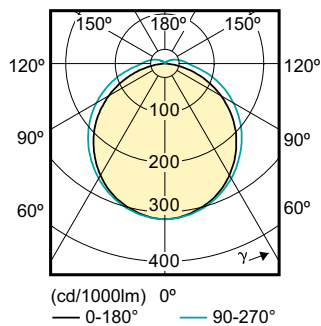
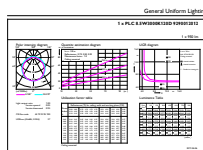

General uniform lighting - CorePro LED PLC 8.5W 830 2P G24d-3

Light Distribution Diagram - CorePro LED PLC 8.5W 830 2P G24d-3

CorePro LED PLC 2P

Φωτομετρικά δεδομένα



Spectral Power Distribution Colour - CorePro LED PLC 8.5W 830 2P G24d-3

Διάρκεια ζωής

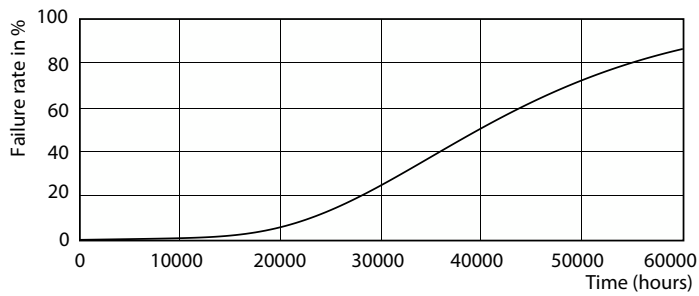

Life Expectancy Diagram - CorePro LED PLC 8.5W 830 2P G24d-3

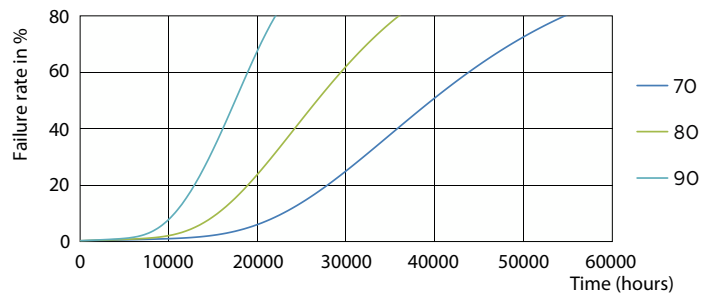

Life Expectancy Diagram - CorePro LED PLC 8.5W 830 2P G24d-3

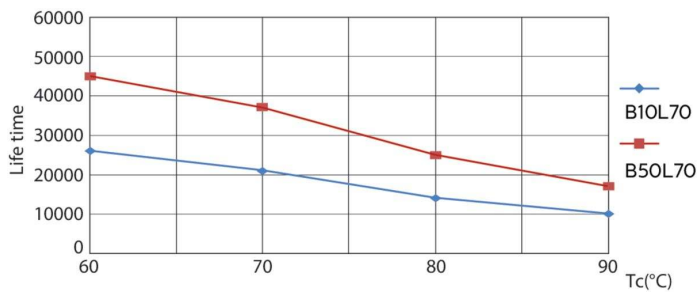

Life Expectancy Diagram - CorePro LED PLC 8.5W 830 2P G24d-3

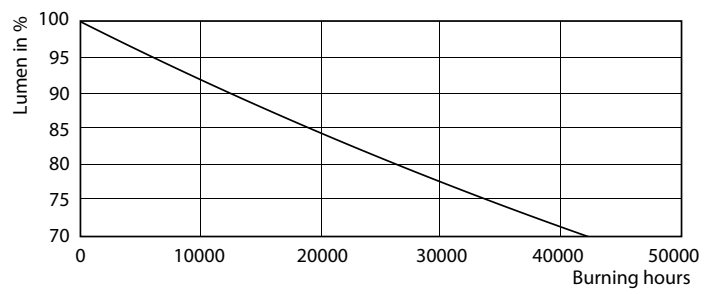

Lumen Maintenance Diagram - CorePro LED PLC 8.5W 830 2P G24d-3

CorePro LED PLC 2P

Διάρκεια ζωής

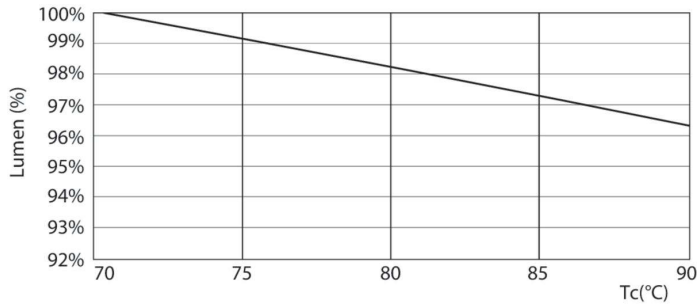

Lumen Maintenance Diagram - CorePro LED PLC 8.5W 830 2P G24d-3

