



# CorePro LED PLC 2P

## CorePro LED PLC 8.5W 840 2P G24d-3

Philips CorePro PLC LED es la primera lámpara PLC LED que sustituye a las lámparas fluorescentes compactas no integradas, con ahorros de energía de hasta el 60% y una vida útil de 30.000 horas. Una lámpara intercambiable que es sencilla de instalar, se adapta a todas las luminarias de dos patillas (EM) y cuatro patillas (HF) y requiere menos mantenimiento. Permitiendo así que reducir los costes de iluminación directa con lámparas LED eficientes energéticamente.

### Datos del producto

Información general	
Base de casquillo	G24D-3 [ G24d-3]
Conforme con EU RoHS	Sí
Vida útil nominal (nom.)	30000 h
Ciclo de conmutación	50000X

Datos técnicos de la luz	
Código de color	840 [ CCT de 4000 K (841)]
Ángulo de haz (nom.)	120 °
Flujo lumínico (nom.)	1000 lm
Designación de color	Blanco frío (CW)
Temperatura del color con correlación (nom.)	4000 K
Eficacia lumínica (nominal) (nom.)	105,88 lm/W
Consistencia del color	<6
Índice de reproducción cromática -CRI (nom.)	83
LLMF al fin de vida útil nominal (nom.)	70 %

Operativos y eléctricos	
Frecuencia de entrada	50 a 60 Hz
Power (Rated) (Nom)	8,5 W
Corriente de lámpara (máx.)	43 mA

Corriente de lámpara (mín.)	33 mA
Hora de inicio (nom.)	0,5 s
Tiempo de calentamiento hasta el 60 % flujo lum. (nom.)	0.5 s
Factor de potencia (nom.)	0.9
Voltaje (nom.)	220-240 V

Temperatura	
T ambiente (máx.)	35 °C
T ambiente (mín.)	-20 °C
T de almacenamiento (máx.)	65 °C
T de almacenamiento (mín.)	-40 °C
Temperatura máxima (nom.)	75 °C

Controles y regulación	
Regulable	No

Mecánicos y de carcasa	
Longitud de producto	200 mm

# CorePro LED PLC 2P

## Aprobación y aplicación

Etiqueta de eficiencia energética (EEL)	A+
Producto de ahorro de energía	Sí
Certificados disponibles	Marca CE Conformidad con RoHS Certificado KEMA Keur
Consumo energético kWh/1000 h	11 kWh

## Datos de producto

Código de producto completo	871869654125800
Nombre de producto del pedido	CorePro LED PLC 8.5W 840 2P G24d-3

EAN/UPC - Producto	8718696541258
Código de pedido	54125800
Cantidad por paquete SAP	1
Numerador - Paquetes por caja exterior	10
Material SAP	929001201302
Peso neto (pieza) SAP	0,090 kg

## Plano de dimensiones

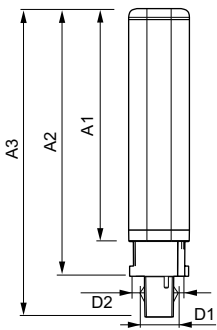

LEDtube PLC 8.5W G24d-3/840 2P

Product	D1	D2	A1	A2	A3
CorePro LED PLC 8.5W 840 2P G24d-3	24,3 mm	28,4 mm	128,8 mm	148 mm	170,6 mm

## Datos fotométricos

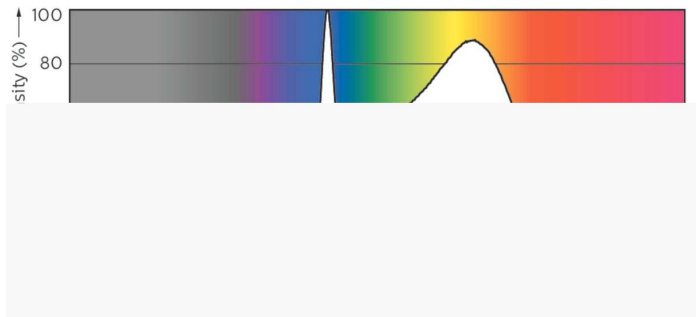
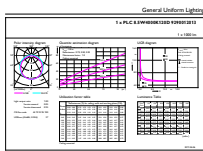

LEDtube PLC 100mm 9W G24D-3 840 1000lm

LEDtube PLC 100mm 9W G24Q-3 840 1000lm

# CorePro LED PLC 2P

## Datos fotométricos



## Vida útil

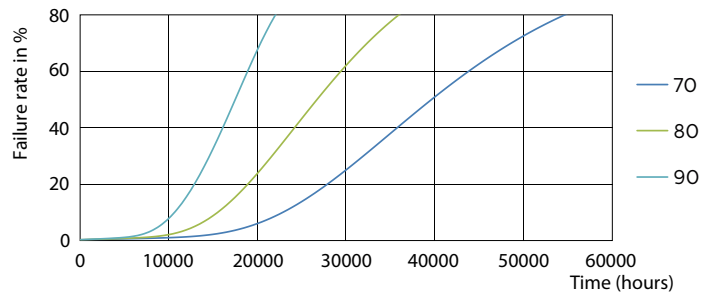
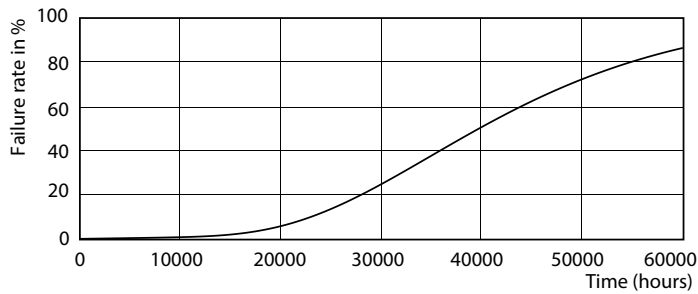

LEDtube PLC 100mm 9W G24D-3 830 950lm

LEDtube PLC 100mm 9W G24D-3 830 950lm

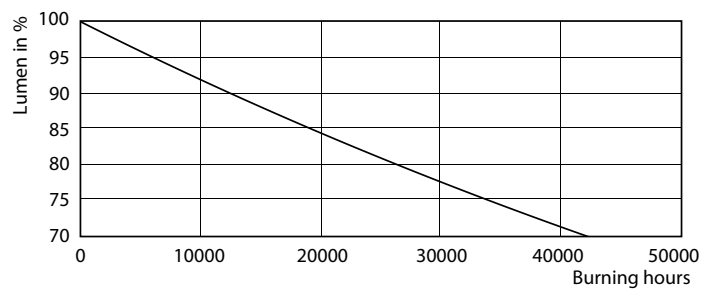

LEDtube PLC 100mm 9W G24D-3 830 950lm

LEDtube PLC 100mm 9W G24D-3 830 950lm

## CorePro LED PLC 2P

### Vida útil

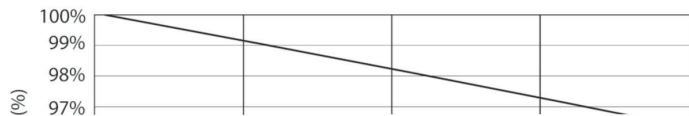

LEDtube PLC 100mm 9W G24D-3 830 950lm

