



CorePro LED PLC

CorePro LED PLC LED PLC 8.5W 840 2P G24d-3

CorePro LED PLC của Philips là giải pháp đèn downlight tối ưu lý tưởng cho mục đích chiếu sáng chung. Đèn tích hợp nguồn sáng LED vào hình dạng đèn huỳnh quang truyền thống, mang lại hiệu quả năng lượng tuyệt vời trong suốt thời gian sử dụng, hơn hẳn các loại đèn huỳnh quang khác.

Dữ liệu sản phẩm

Thông tin chung	
Đế dui đèn	G24D-3 [G24d-3]
Tuổi thọ danh định (Danh định)	30000 h
Chu kỳ bật/tắt	50000X
B50L70	30000 h
Thông số kĩ thuật ánh sáng	
Mã màu	840 [CCT 4000K]
Quang thông (Danh định)	1000 lm
Quang thông (Định mức) (Danh định)	1000 lm
Nhiệt độ màu tương quan (Danh định)	4000 K
Độ đồng nhất màu sắc	<6
Chỉ số hoàn màu (Danh định)	83
LLMF khi kết thúc tuổi thọ danh định (Danh định)	70 %
Thông số vận hành và điện	
Tần số đầu vào	50 đến 60 Hz
Công suất (Định mức) (Danh định)	8.5 W
Dòng điện bóng đèn (Tối đa)	43 mA
Dòng điện bóng đèn (Tối thiểu)	33 mA
Thời gian khởi động (Danh định)	0.5 s

Thời gian khởi động tới 60% ánh sáng (Danh định)	0.5 s
Hệ số công suất (Danh định)	0.9
Điện áp (Danh định)	220-240 V
Nhiệt độ	
Nhiệt độ môi trường (Tối đa)	35 °C
Nhiệt độ môi trường (Tối thiểu)	-20 °C
Nhiệt độ lưu trữ (Tối đa)	65 °C
Nhiệt độ lưu trữ (Tối thiểu)	-40 °C
Nhiệt độ vỏ tối đa (Danh định)	75 °C
Điều khiển và thay đổi độ sáng	
Có thể điều chỉnh độ sáng	Không
Cơ khí và bộ vỏ	
Chiều dài sản phẩm	200 mm
Phê duyệt và Ứng dụng	
Nhân tiết kiệm năng lượng (EEL)	A+
Sản phẩm tiết kiệm năng lượng	Có
Dấu phê duyệt	TUV Dấu CE Tuân thủ RoHS Chứng nhận KEMA Keur

CorePro LED PLC

Mức tiêu thụ năng lượng kWh/1000 h	11 kWh
Thông số sản phẩm	
Mã sản phẩm đầy đủ	871869667001900
Tên sản phẩm khác	CorePro LED PLC LED PLC 8.5W 840 2P G24d-3
EAN/UPC - Sản phẩm	8718696670019

Mã đơn hàng	929001201308
Phần tử SAP - Số lượng trên một bộ	1
Phần tử SAP - Số bộ bên ngoài	10
Số vật liệu (12 chữ số)	929001201308
Trọng lượng tịnh SAP (Bộ)	0,090 kg

Cảnh báo và An toàn

· LƯU Ý: Hiệu quả năng lượng tổng thể và phân phối ánh sáng của hệ thống sử dụng loại đèn này tùy thuộc vào thiết kế lắp đặt.

Bản vẽ kích thước

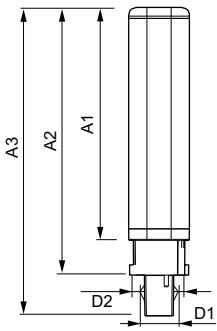

LEDtube PLC 8.5W G24d-3/840 2P

Product	D1	D2	A1	A2	A3
CorePro LED PLC LED PLC 8.5W 840 2P G24d-3	24,3 mm	28,4 mm	128,8 mm	148 mm	170,6 mm

Dữ liệu phân bố ánh sáng

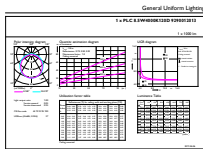

General Uniform Lighting
PLC 8.5W G24d-3/840 2P
Page 17

LEDtube PLC 100mm 9W G24D-3 840 1000lm

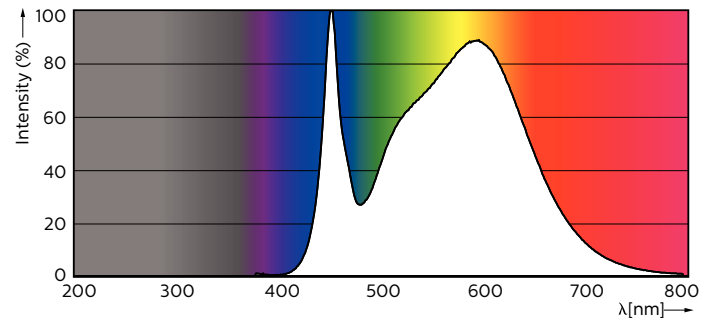

LEDtube PLC 100mm 9W G24Q-3 840 1000lm

CorePro LED PLC

Dữ liệu phân bố ánh sáng

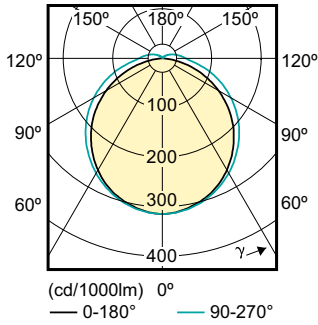

Tuổi thọ

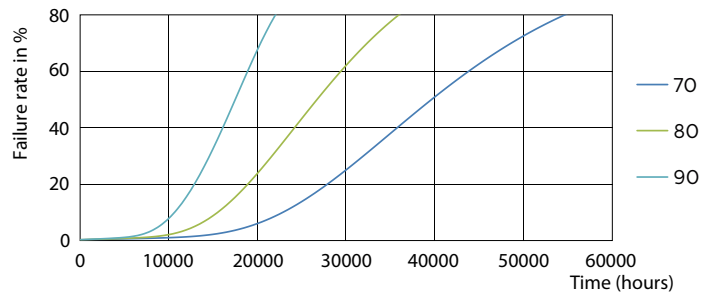
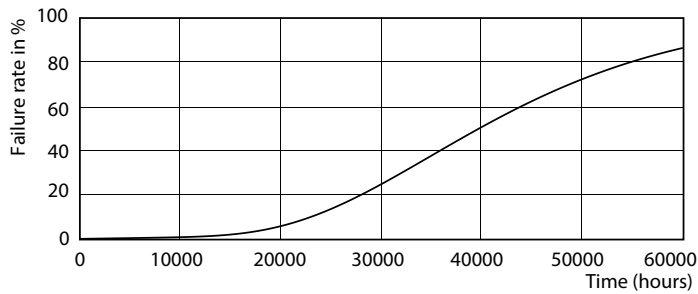

LEDtube PLC 100mm 9W G24D-3 830 950lm

LEDtube PLC 100mm 9W G24D-3 830 950lm

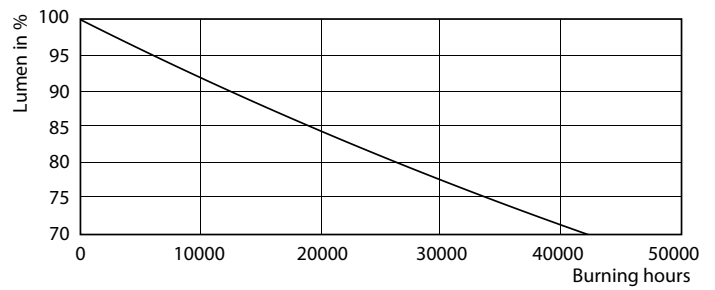
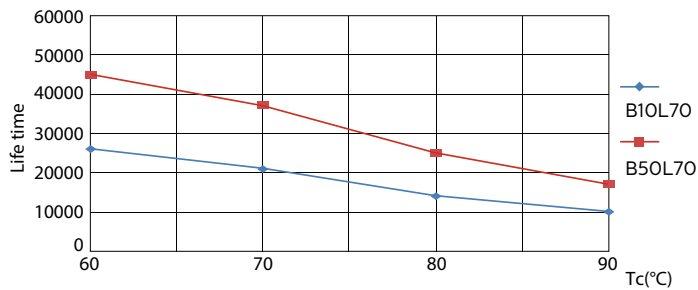

LEDtube PLC 100mm 9W G24D-3 830 950lm

LEDtube PLC 100mm 9W G24D-3 830 950lm

CorePro LED PLC

Tuổi thọ

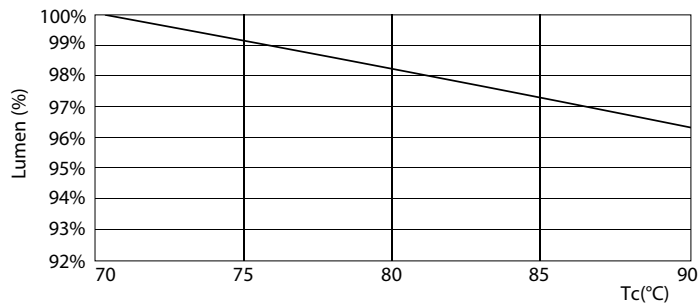

LEDtube PLC 100mm 9W G24D-3 830 950lm

